

hombli

Solar Cam Manual





Thanks for your purchase!

We know you feel safer already with our camera in your hands and that feeling will get better once it is in place. It will give you the confidence that your house is protected and that you are in control. You can easily adjust the camera to your situation and maintaining it is a breeze. With a bit of sun every day you won't even need to recharge it and it will keep working almost indefinitely. Need some extra help? Go to our support page online: support.hombli.com

Félicitations pour votre achat!

Nous savons que vous vous sentez déjà plus en sécurité avec notre caméra entre les mains et que ce sentiment ne fera que s'accroître une fois qu'elle sera en place. Elle vous donnera l'assurance que votre maison est protégée et que vous en avez le contrôle. Vous pouvez facilement adapter la caméra à votre situation et l'entretenir est un jeu d'enfant. Avec un peu de soleil chaque jour, vous n'aurez même pas besoin de la recharger et elle fonctionnera presque indéfiniment. Consultez notre page d'assistance en ligne: support.hombli.com

Herzlichen Glückwunsch zu Ihrem Kauf!

Wir wissen, dass Sie sich bereits sicherer fühlen, wenn Sie unsere Kamera in den Händen halten, und dieses Gefühl wird sich noch verstärken, sobald sie installiert ist. Sie wird Ihnen die Gewissheit geben, dass Ihr Haus geschützt ist und dass Sie die Kontrolle haben. Sie können die Kamera leicht an Ihre Situation anpassen, und die Wartung ist ein Kinderspiel. Mit ein wenig Sonne am Tag müssen Sie sie nicht einmal aufladen und sie funktioniert fast unbegrenzt. Gehen Sie auf unsere Online-Support-Seite: support.hombli.com

¡Gracias por elegir Hombli!

Sabemos que ya se siente más segura con nuestra cámara en las manos y esa sensación mejorará una vez que esté instalada. Le dará la confianza de que su casa está protegida y de que usted tiene el control. Puede ajustar fácilmente la cámara a su situación y su mantenimiento es muy sencillo. Con un poco de sol cada día ni siquiera necesitará recargarla y seguirá funcionando casi indefinidamente. ¿Necesitas más ayuda? Visita nuestra página de asistencia en línea: support.hombli.com

Grazie di aver scelto Hombli!

Sappiamo che vi sentite già più sicuri con la nostra telecamera in mano e che questa sensazione migliorerà una volta installata. Vi darà la certezza che la vostra casa è protetta e che avete il controllo. È possibile regolare facilmente la telecamera in base alla situazione e la sua manutenzione è un gioco da ragazzi. Con un po' di sole al giorno non sarà nemmeno necessario ricaricarla e continuerà a funzionare quasi all'infinito. Avete bisogno di ulteriore aiuto? Andate alla nostra pagina di supporto online: support.hombli.com

Gefeliciteerd met je aankoop!

We weten dat je je nu al veiliger voelt met onze camera in je handen en dat gevoel zal alleen maar beter worden als hij eenmaal geïnstalleerd is. Het zal je het vertrouwen geven dat je huis beschermd is en dat jij de controle hebt. Je kunt de camera eenvoudig aanpassen aan je situatie en het onderhoud is een fluitje van een cent. Met elke dag een beetje zon hoeft je hem niet eens op te laden en blijft hij bijna onbeperkt werken. Heb je extra hulp nodig? Ga naar onze supportpagina online: support.hombli.com



Support page: support.hombli.com



Content

1. Connect the Hombli Solar Cam to the Hombli app
2. Installation
3. Recharging & battery life
4. Connect to Google and Alexa **optional**
5. Local and cloud storage **optional**
6. Maintenance
7. Troubleshooting
8. Warnings and safety instructions
9. EU Declaration of Conformity

Contenu

1. Connectez la Hombli Solar Cam à l'application Hombli
2. Installation
3. Recharge et autonomie de la batterie
4. Connectez-vous à Google et Alexa **facultatif**
5. Stockage local et cloud **facultatif**
6. Entretien
7. Dépannage
8. Avertissements et consignes de sécurité
9. Déclaration UE de conformité

Inhalt

1. Verbinden Sie die Hombli Solar Cam mit der Hombli App
2. Installatie
3. Aufladen und Akkulaufzeit
4. Verbinden Sie sich mit Google und Alexa **optional**
5. Lokaler und Cloud-Speicher **optional**
6. Wartung
7. Fehlerbehebung
8. Warnhinweise und Sicherheitshinweise
9. EU-Konformitätserklärung

Contenido

1. Conecte la Hombli Solar Cam a la aplicación Hombli
2. Instalación
3. Recarga y duración de la batería
4. Conéctate a Google y Alexa **opcional**
5. Almacenamiento local y en la nube **opcional**
6. Mantenimiento
7. Solución de problemas
8. Advertencias e instrucciones de seguridad
9. Declaración de conformidad de la UE

Contenuto

1. Collegare Hombli Solar Cam all'app Hombli
2. Installazione
3. Ricarica e durata della batteria
4. Connetti a Google e Alexa **opzionale**
5. Archiviazione locale e cloud **opzionale**
6. Manutenzione
7. Risoluzione dei problemi
8. Avvertenze e istruzioni di sicurezza
9. Dichiarazione di conformità UE

Inhoud

1. Verbind de Hombli Solar Cam met de Hombli app
2. Installatie
3. Opladen & levensduur van de batterij
4. Verbinden met Google en Alexa **optioneel**
5. Lokale en cloudopslag **optioneel**
6. Onderhoud
7. Probleemoplossing
8. Waarschuwingen en veiligheidsinstructies
9. EU-conformiteitsverklaring

What's in the box?

1. Hombli Solar Cam
2. Wall mount

3. USB type C cable
4. 4x Screw

5. 4x Wall plug
6. Hex key

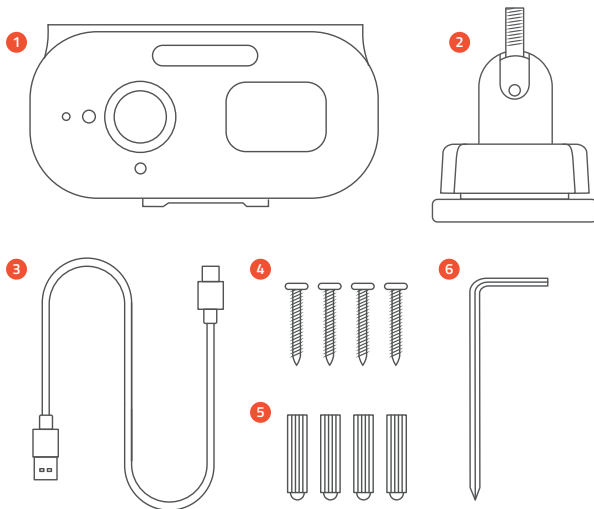

1. Hombli Solar Cam
2. Support mural
3. Câble USB de type C
4. 4x Vis
5. 4x Prise murale
6. Clé hexagonale

1. Hombli Solarkamera
2. Wandhalterung
3. USB Typ C Kabel
4. 4x Schraube
5. 4x Netzstecker
6. Sechskantschlüssel

1. Hombli Solar Cam
2. Soporte de pared
3. Cable USB tipo C
4. 4x Tornillo
5. 4x Enchufe de pared
6. Llave hexagonal

1. Hombli Solar Cam
2. Montaggio a parete
3. Cavo USB di tipo C
4. 4x Vite
5. 4x Spina a muro
6. Chiave esagonale

1. Hombli webcam
2. Muurbevestiging
3. USB type C kabel
4. 4x schroef
5. 4x Muurplug
6. Inbussleutel

What is what?

Everything can be found on the bottom of the camera, beneath the protective flap.

Qu'est-ce que c'est?

Tout se trouve sur le dessous de l'appareil, sous le rabat de protection.

Qué es qué?

Todo se encuentra en la parte inferior de la cámara, bajo la tapa protectora.

Wat is wat?

Alles is te vinden aan de onderkant van de camera, onder de beschermende flap.

Was ist was?

Alles befindet sich auf der Unterseite der Kamera, unter der Schutzklappe.

Che cos'è?

Tutto si trova sul fondo della fotocamera, sotto lo sportello protettivo.

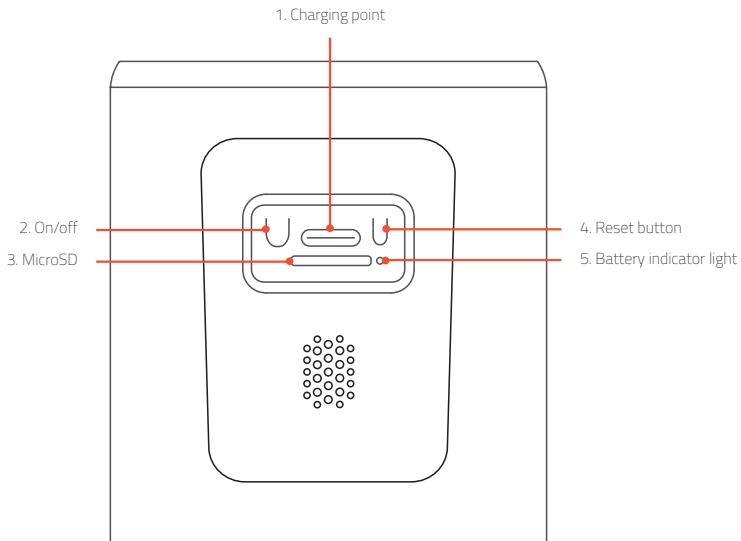

1. Point de charge

2. Marche/Arrêt

3. MicroSD

4. Bouton de réinitialisation

5. Témoin lumineux de la batterie

1. Ladestation

2. Ein/Aus

3. MicroSD

4. Reset-Taste

5. Batteriekontrollleuchte

1. Punto de carga

2. Encendido/apagado

3. MicroSD

4. Botón de reinicio

5. Indicador luminoso de la batería

1. Punto di ricarica

2. Accensione e spegnimento

3. MicroSD

4. Pulsante di reset

5. Indicatore luminoso della batteria

1. Oplaaadpunt

2. Aan/uit

3. MicroSD

4. Resetknop

5. Batterij-indicatorlampje

Light indicator meanings

Red light - Charging

Blue light - Fully charged

Red/blue blinking - Charging error

Signification des indicateurs lumineux

Lumière rouge - Chargement

Lumière bleue - Chargement complet

Rouge/bleu clignotant - Erreur de chargement

Bedeutung der Leuchtanzeige

Rotes Licht - Aufladen

Blaues Licht - Vollständig geladen

Rot/blau blinkend - Fehler beim Aufladen

Significado de los indicadores luminosos

Luz roja - Cargando

Luz azul - Carga completa

Rojo/azul parpadeante - Error de carga

Significato delle spie luminose

Luce rossa - In carica

Luce blu - Completamente carica

Lampeggiamento rosso/blu - Errore di ricarica

Betekenis lichtindicator

Rood licht - Wordt opgeladen

Blauw licht - Volledig opgeladen

Rood/blauw knipperend - Oplaaafout

1. Connect the Hombli Solar Cam to the Hombli app

If this is your first time installing a Hombli product, please follow all steps below to set up your Solar Cam. Are you already familiar with Hombli? Then continue to step 1.4.

Connectez la Hombli Solar Cam à l'application Hombli

Si c'est la première fois que vous installez un produit Hombli, veuillez suivre toutes les étapes ci-dessous pour configurer votre Solar Cam. Vous connaissez déjà le système Hombli ? Alors passez à l'étape 1.4.

Verbinden Sie Hombli Solar Cam mit der Hombli App

Falls Sie zum ersten Mal ein Hombli-Produkt installieren, befolgen Sie bitte alle nachstehenden Schritte, um Ihren Solar Cam einzurichten. Kennen Sie Hombli bereits? Fahren Sie dann mit Schritt 1.4

Conecte la Hombli Solar Cam a la aplicación Hombli.

Si es la primera vez que instala un producto Hombli, siga todos los pasos a continuación para configurar su Solar Cam. Ya tiene familiaridad con Hombli? Entonces, continúe directamente con el paso 1.4.

Collegare Hombli Solar Cam all'app Hombli

Se è la prima volta che installi un prodotto Hombli, segui tutti i passaggi a continuazione per configurare il tuo Solar Cam. Conosci già Hombli? Vai direttamente al passaggio 1.4.

Verbind de Hombli Solar Cam met de Hombli app

Als dit de eerste keer is dat je een Hombli product installeert, volg dan alle onderstaande stappen om je Solar Cam in te stellen. Ben je al bekend met Hombli? Ga dan door naar stap 1.4.

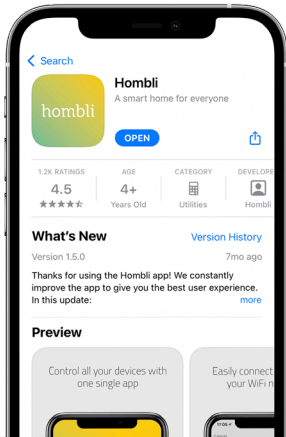

1.1 Download the Hombli App

Télécharger l'application Hombli / Laden Sie die Hombli App herunter / Descargue la app Hombli / Scarica l'app Hombli / Download de Hombli app



1.2 Create an account and log in

Créer un compte et se connecter / Erstellen Sie ein Konto und melden Sie sich an / Cree una cuenta y inicie la sesión / Crea un account e effettua il log in / Maak een account aan en log in

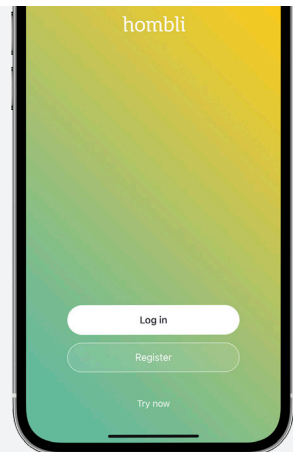

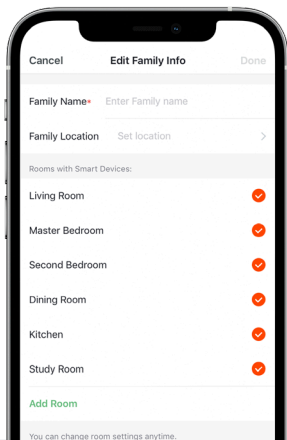

1.3 Create a family

Créer une famille / Erstellen Sie eine Familie / Crea un hogar / Crea una familia / Creer een familie

1.4 Add a new product

Ajouter un nouveau produit / Fügen Sie ein neues Produkt hinzu / Añadir un nuevo producto / Aggiungi un nuovo prodotto / Voeg een nieuw product toe

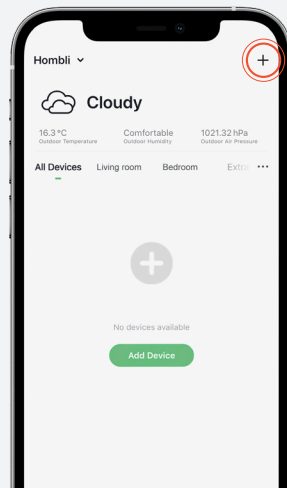

1.5 Select the Solar Cam from the Cameras category.

*Sélectionner la Solar Cam dans la catégorie Caméras.
/ Wählen Sie die Solar Cam in der Kategorie „Kameras“.
/ Selezione Solar Cam (videopartera) en la categoría
"Cámaras": / Seleziona Solar Cam dalla categoria
"Telecamere" / Selecteer de Solar Cam in de categorie
Camera's.*

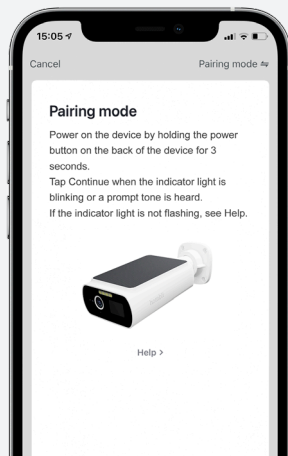
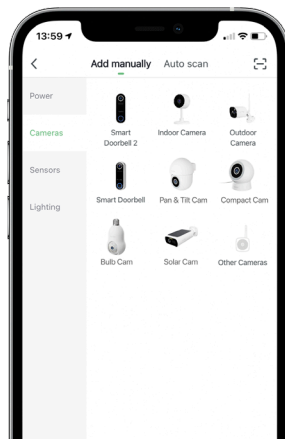

1.6 To turn on the Solar Cam, press and hold the power button on the bottom for 3 seconds until the LED flashes red. If it does not start flashing, press and hold the reset button for 5 seconds.

Pour allumer la Solar Cam, appuyez et maintenez le bouton d'alimentation en bas pendant 3 secondes jusqu'à ce que la LED clignote en rouge. Si elle ne commence pas à clignoter, appuyez et maintenez le bouton de réinitialisation pendant 5 secondes. / Um die Solar Cam einzuschalten, drücken und halten Sie die Ein-/Ausschalttaste unten für 3 Sekunden, bis die LED rot blinkt. Wenn sie nicht zu blinken beginnt, drücken und halten Sie die Reset-Taste für 5 Sekunden. / Para accender la Solar Cam, presione y mantenga presionado el botón de encendido en la parte inferior durante 3 segundos hasta que el LED parpadee en rojo. Si no empieza a parpadear, presione y mantenga presionado el botón de reinicio durante 5 segundos. / Per accendere la Solar Cam, premere e tenere premuto il pulsante di accensione in basso per 3 secondi fino a quando il LED lampeggia in rosso. Se non inizia a lampeggiare, premere e tenere premuto il pulsante di reset per 5 secondi. / Om de Solar Cam aan te zetten, druk en houd de aan/uit-knop onderaan gedurende 3 seconden ingedrukt totdat de LED rood knippert. Als het niet begint te knipperen, druk en houd de resetknop 5 seconden ingedrukt.

1.7 Select the correct Wi-Fi network and enter the password.

*Sélectionner le bon réseau Wi-Fi et saisir le mot de passe.
/ Wählen Sie das gewünschte WLAN-Netzwerk und geben Sie das Passwort ein. / Seleziona la red Wi-Fi corretta e introduzca la contraseña. / Seleziona la rete Wi-Fi corretta e inserisci la password. / Selecteer het juiste Wi-Fi netwerk en voer het wachtwoord in.*

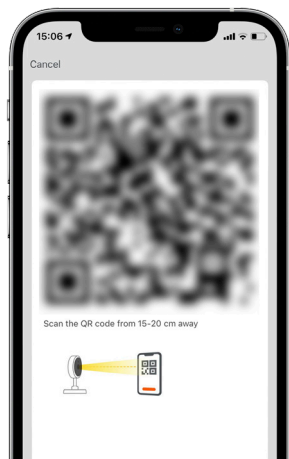
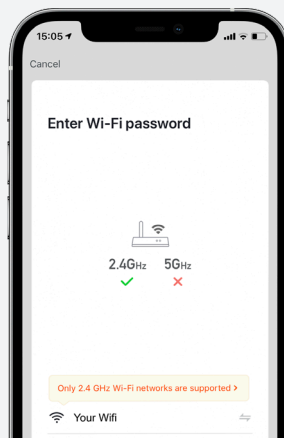

1.8 Scan the QR code that is shown on your phone with the camera of the Solar Cam.

Un QR-code s'affiche sur l'écran de votre téléphone. Scanner ce code en pointant la caméra de la Solar Cam sur l'écran du téléphone. / Scannen Sie den QR-Code, der auf Ihrem Smartphone erscheint, mit der Kamera der Solar Cam. / Escanee el código QR que aparece en la pantalla de su móvil con la cámara de tu Solar Cam. / Scansiona il codice QR che appare sul tuo telefono con la telecamera del tuo Solar Cam. / Op het scherm van je telefoon wordt een QR-code getoond. Scan deze code door de camera van de Solar Cam op het telefoonscherm te richten.

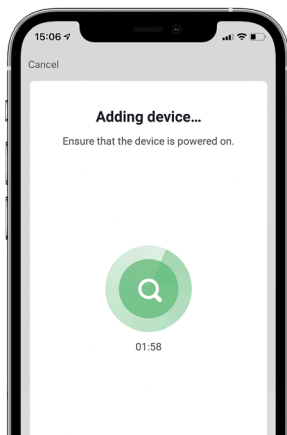

1.10 Continue to the next screen. The Solar Cam will again play a sound to confirm it has been paired and is ready for use.

Passer à l'écran suivant dans l'application. Si un son est émis à nouveau par la Solar Cam, l'appareil est appairé avec succès et prêt à être utilisé. / Fahren zum nächsten Bildschirm fort. Die Solar Cam spielt erneut einen Ton ab, um zu bestätigen, dass sie erfolgreich verbunden wurde und bereit zur Benutzung ist. / Pase a la siguiente pantalla. El Solar cam volverá a emitir un sonido para confirmar que se ha emparejado con éxito y que está listo para ser utilizado. / Passa alla schermata successiva. Un secondo segnale acustico ti confermerà che il dispositivo è stato accoppiato con successo e pronto all'uso. / Ga in de app verder naar het volgende scherm. Als er opnieuw een geluid uit de Solar Cam komt, is het apparaat succesvol gekoppeld en klaar voor gebruik.

1.9 The Solar Cam plays a sound if you successfully scanned the QR code. It will now connect to your Wi-Fi network.

Le QR-code a été scannée avec succès lorsque vous entendez un son provenant de la Solar Cam. L'appareil va maintenant se connecter au réseau Wi-Fi. / Die Solar Cam spielt einen Ton ab, wenn der QR-Code erfolgreich gescannt wurde. Sie verbindet sich nun mit Ihrem WLAN-Netzwerk. / Si ha escaneado correctamente el código QR, el Solar Cam emitirá un sonido y se conectará a la red Wi-Fi. / Se hai scansionato correttamente il codice QR, il Solar Cam emetterà un segnale acustico. Si connetterà poi alla rete Wi-Fi. / De QR-code is succesvol gescand wanneer je een geluid uit de Solar Cam hoort komen. Het apparaat zal nu verbinding maken met het Wi-Fi netwerk.

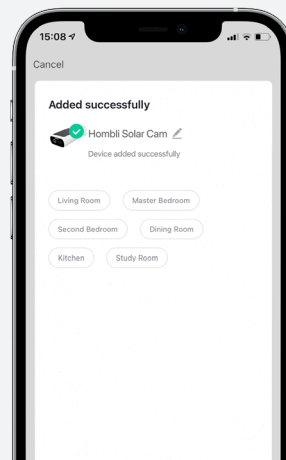

Learn how to use the camera in the Hombli app and discover many special functions like night vision, motion detection, and smart scenarios at **support.hombli.com**

*Apprenez à utiliser la caméra dans l'application Hombli et découvrez de nombreuses fonctions spéciales telles que la vision nocturne, la détection de mouvement et les scénarios intelligents sur **support.hombli.com***

*Erfahren Sie, wie Sie die Kamera in der Hombli App verwenden und entdecken Sie viele spezielle Funktionen wie Nachtsicht, Bewegungserkennung und intelligente Szenarien unter **support.hombli.com***

*Aprende a utilizar la cámara en la aplicación Hombli y descubre muchas funciones especiales como la visión nocturna, la detección de movimiento y los escenarios inteligentes en **support.hombli.com**.*

*Scopri come utilizzare la fotocamera nell'app Hombli e scopri molte funzioni speciali come la visione notturna, il rilevamento del movimento e gli scenari intelligenti in **support.hombli.com***

*Leer hoe je de camera gebruikt in de Hombli app en ontdek vele speciale functies zoals nachtsicht, bewegingsdetectie en slimme scenario's op **support.hombli.com***



Support page: support.hombli.com



2. Installation

Before you start: Carefully read the installation instructions & be aware of the local privacy rules and regulations; place the camera accordingly.

Installation

Avant de commencer: Lisez attentivement les instructions d'installation et soyez conscient des règles et réglementations locales en matière de protection de la vie privée; placez la caméra en conséquence.

Installation

Bevor Sie beginnen: Lesen Sie die Installationsanleitung sorgfältig durch und beachten Sie die örtlichen Datenschutzbestimmungen; platzieren Sie die Kamera entsprechend.

Instalación

Antes de empezar: Lea atentamente las instrucciones de instalación y tenga en cuenta las normas y reglamentos locales sobre privacidad; coloque la cámara en consecuencia.

Installazione

Prima di iniziare: leggere attentamente le istruzioni di installazione e conoscere le norme e i regolamenti locali sulla privacy. Posizionare la fotocamera di conseguenza.

Installatie

Voordat je begint: Lees de installatie-instructies zorgvuldig & wees je bewust van de lokale privacyregels en voorschriften; plaats de camera dienovereenkomstig.

2.1. When choosing a location for the camera, keep in mind that it will last longer without charging if there is more sunlight reaching the solar panel.

Lorsque vous choisissez l'emplacement de la caméra, gardez à l'esprit qu'elle restera plus longtemps sans être rechargée si la lumière du soleil atteint davantage le panneau solaire. / Beachten Sie bei der Wahl des Standorts für die Kamera, dass sie länger ohne Aufladen auskommt, wenn mehr Sonnenlicht auf das Solarpanel fällt. / Cuando elijas la ubicación de la cámara, ten en cuenta que durará más tiempo sin cargarse si llega más luz solar al panel solar. / Quando scegli una posizione per la fotocamera, tieni presente che durerà più a lungo senza ricarica se c'è più luce solare che raggiunge il pannello solare. / Houd er bij het kiezen van een locatie voor de camera rekening mee dat deze langer meegaat zonder op te laden als er meer zonlicht op het zonnepaneel valt.

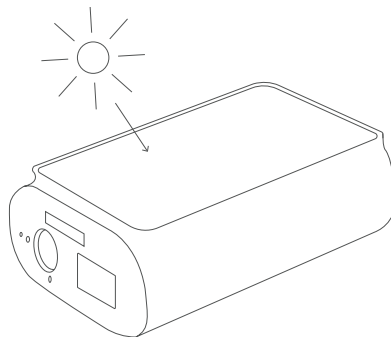

2.2 Check if the location is in range of your wifi network. You can do this by going to the camera in the Hombli app and check if you have a live feed and control.

Vérifiez que l'emplacement est à portée de votre réseau wifi. Vous pouvez le faire en accédant à la caméra dans l'application Hombli et en vérifiant si vous disposez d'un flux en direct et d'un contrôle. / Prüfen Sie, ob sich der Standort in Reichweite Ihres WLAN-Netzwerks befindet. Sie können dies tun, indem Sie die Kamera in der Hombli App aufrufen und prüfen, ob Sie eine Live-Übertragung und Kontrolle haben. / Comprueba si la ubicación está dentro del alcance de tu red wifi. Para ello, ve a la cámara en la aplicación Hombli y comprueba si tienes señal en directo y control. / Controlla se la posizione è nel raggio d'azione della tua rete wifi. Puoi farlo andando alla fotocamera nell'app Hombli e controlla se hai un feed e un controllo dal vivo. / Controleer of de locatie binnen het bereik van je wifi-netwerk is. Je kunt dit doen door naar de camera te gaan in de Hombli app en te controleren of je live feed en controle hebt.

Support page: support.hombli.com



2.3 Choose a mounting spot and check if the mount fits flush with the surface. Hold the mount in place and mark the middle of the 4 screw holes.

Choisissez un point de montage et vérifiez que le support s'adapte à la surface. Maintenez le support en place et marquez le milieu des 4 trous de vis. Wählen Sie einen Montageort und prüfen Sie, ob die Halterung bündig mit der Oberfläche abschließt. Halten Sie die Halterung in Position und markieren Sie die Mitte der 4 Schraubenlöcher. / Elige un punto de montaje y comprueba si el soporte encaja a ras de la superficie. Sujeta el soporte en su sitio y marca el centro de los 4 orificios para tornillos. / Scegli un punto di montaggio e controlla se il supporto si adatta perfettamente alla superficie. Tene il supporto in posizione e segnare il centro dei 4 fori per viti. / Kies een montageplek en controleer of de steun vlak op het oppervlak past. Hou de steun op zijn plaats en markeer het midden van de 4 schroefgaten.

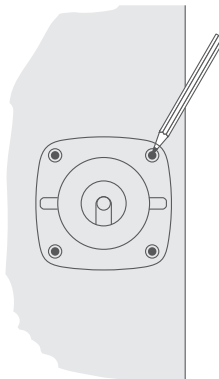

2.4 Drill 4x 6mm Ø holes of 25mm deep at the marked spots and insert the wall plugs.

Percez 4 trous de 6 mm de diamètre et de 25 mm de profondeur aux endroits marqués et insérez les chevilles. / Bohren Sie an den markierten Stellen 4x Löcher mit Ø 6 mm und 25 mm Tiefe und setzen Sie die Dübel ein. / Taladra 4 agujeros de 6 mm de diámetro y 25 mm de profundidad en los puntos marcados e inserta los tacos. / Praticare 4 fori Ø da 6 mm di profondità 25 mm nei punti contrassegnati e inserire i tasselli. / Boor 4x 6mm Ø gaten van 25mm diep op de gemarkeerde plekken en steek de muurpluggen erin.

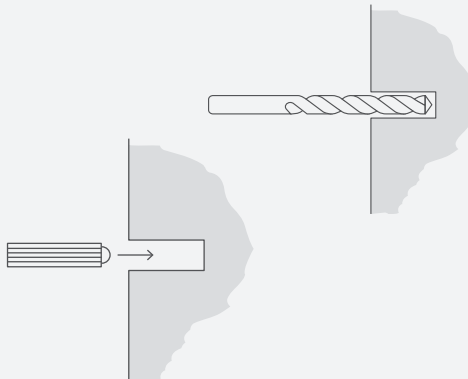

2.5 Screw the mount in place.

Vissez le support en place. / Schrauben Sie die Halterung fest. / Atornilla el soporte. / Avvitare il supporto in posizione. / Schroef de steun op zijn plaats.

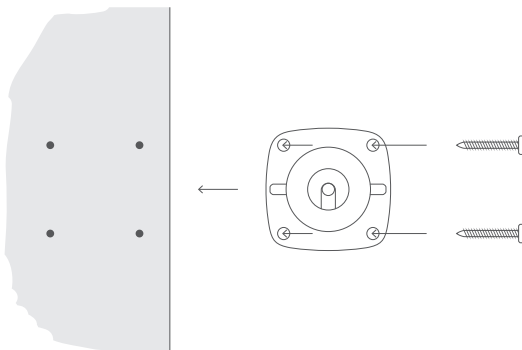

2.6 Rotate the metal ball-joint in such a way that the hole in the ball is visible and facing downwards. If this is difficult to do, you can loosen the ring a little.

Tournez la rotule en métal de manière à ce que le trou dans la balle soit visible et orienté vers le bas. Si cela est difficile à faire, vous pouvez desserrer un peu l'anneau. / Drehen Sie das Metallkugelgelenk so, dass das Loch im Ball sichtbar ist und nach unten zeigt. Wenn dies schwierig ist, können Sie den Ring etwas lockern. / Gire la rótula metálica de tal manera que el agujero en la bola sea visible y esté orientado hacia abajo. Si esto es difícil de hacer, puede aflojar un poco el anillo. / Ruotate la sfera metallica in modo che il foro nella palla sia visibile e rivolto verso il basso. Se ciò è difficile da fare, potete allentare un po' l'anello. / Draai het metalen kogelgewricht zo dat het gat in de bal zichtbaar is en naar beneden wijst. Als dit moeilijk te doen is, kunt u de ring een beetje losmaken.

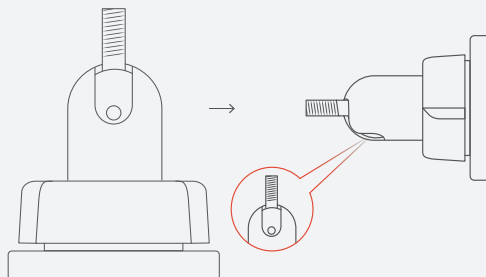

2.7 Insert the hex key in the hole to keep the ball-joint in place and tightly screw the camera on the mount.

Insérez la clé hexagonale dans le trou pour maintenir la rotule en place et vissez fermement la caméra sur le support. / Stecken Sie den Inbusschlüssel in das Loch, um das Kugelgelenk an Ort und Stelle zu halten, und schrauben Sie die Kamera fest auf die Halterung. / Inserte la llave hexagonal en el agujero para mantener la rótula en su lugar y atornille firmemente la cámara en el soporte. / Inserite la chiave esagonale nel foro per mantenere la giuntura sferica in posizione e avvitate saldamente la telecamera sul supporto. / Steek de inbussleutel in het gat om het kogelgewricht op zijn plaats te houden en schroef de camera stevig op de houder.

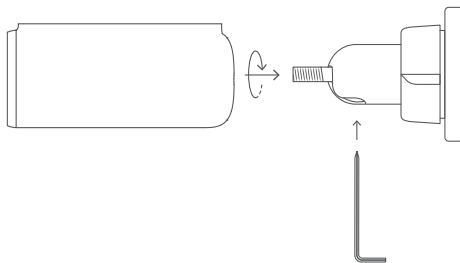

2.8 Remove the hex key from the hole and aim the camera the way you want it. Hold the camera steady and fully tighten the ring of the mount.

Retirez la clé hexagonale du trou et orientez la caméra comme vous le souhaitez. Maintenez la caméra stable et serrez complètement l'anneau du support. / Entfernen Sie den Inbusschlüssel aus dem Loch und richten Sie die Kamera nach Wunsch aus. Halten Sie die Kamera stabil und ziehen Sie den Ring der Halterung vollständig fest. / Saque la llave hexagonal del agujero y apunte la cámara como desee. Mantenga la cámara estable y apriete completamente el anillo del soporte. / Rimuovete la chiave esagonale dal foro e puntate la telecamera come desiderate. Tenete ferma la telecamera e stringete completamente l'anello del supporto. / Verwijder de inbussleutel uit het gat en richt de camera zoals u wilt. Houd de camera stabiel en draai de ring van de houder volledig aan.

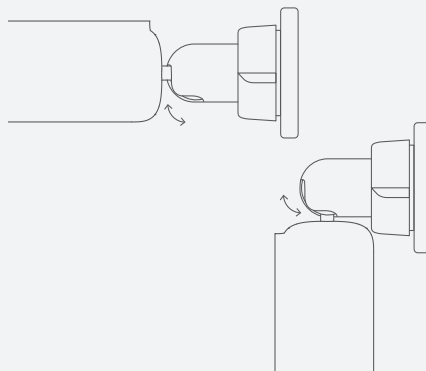

3. Recharging & battery life

You can manually recharge the camera in case it doesn't get enough sun. To do so, take it off the mount and use a USB type C charger and cable.

The battery can last roughly 7 months on a full charge when the camera turns on 20 times in 24 hours. If the solar panel receives about 30 minutes of direct sunlight, this can be extended indefinitely, however, many factors like light intensity, outside temperature and location can be a factor.

Recharge et autonomie de la batterie

Vous pouvez recharger manuellement la caméra au cas où elle ne recevrait pas assez de soleil. Pour ce faire, retirez-le du support et utilisez un chargeur et un câble USB de type C.

La batterie peut durer environ 7 mois avec une charge complète lorsque l'appareil photo s'allume 20 fois en 24 heures. Si le panneau solaire reçoit environ 30 minutes de lumière directe du soleil, celle-ci peut être prolongée indéfiniment. Cependant, de nombreux facteurs tels que l'intensité lumineuse, la température extérieure et l'emplacement peuvent être un facteur.

Auffaden und Akkulaufzeit

Sie können die Kamera manuell aufladen, falls sie nicht genug Sonne abbekommt. Nehmen Sie dazu die Kamera aus der Halterung und verwenden Sie ein USB-Typ-C-Ladegerät und -Kabel.

Der Akku hält mit einer vollen Ladung etwa 7 Monate, wenn sich die Kamera innerhalb von 24 Stunden 20 Mal einschaltet. Wenn das Solarpanel ca. 4 Minuten direktes Sonnenlicht abbekommt, kann dies auf unbestimmte Zeit verlängert werden, allerdings können viele Faktoren wie Lichtintensität, Außentemperatur und Standort eine Rolle spielen.

Recarga y duración de la batería

Puedes recargar manualmente la cámara en caso de que no reciba suficiente sol. Para ello, quítala del soporte y utiliza un cargador y un cable USB de tipo C.

La batería puede durar aproximadamente 7 meses con una carga completa cuando la cámara se enciende 20 veces en 24 horas. Si el panel solar recibe unas 30 minutos de luz solar directa, esto se puede extender indefinidamente, sin embargo, muchos factores como la intensidad de la luz, la temperatura exterior y la ubicación pueden ser un factor.

Ricarica e durata della batteria

È possibile ricaricare manualmente la fotocamera nel caso in cui non prenda abbastanza sole. Per fare ciò, toglierlo dal supporto e utilizzare un caricabatterie e un cavo USB di tipo C.

La batteria può durare circa 7 mesi con una carica completa quando la fotocamera si accende 20 volte in 24 ore. Se il pannello solare riceve circa 30 minuti di luce solare diretta, questo può essere esteso indefinidamente, tuttavia, molti fattori come l'intensità della luce, la temperatura esterna e la posizione possono essere un fattore.

Opladen & levensduur van de batterij

Je kunt de camera handmatig opladen als hij niet genoeg zon krijgt. Haal hiervoor de camera van de houder en gebruik een USB type C oplader en kabel.

De batterij gaat ongeveer 7 maanden mee op een volle lading als de camera 20 keer aangaat in 24 uur. Als het zonnepaneel ongeveer 30 minuten direct zonlicht krijgt, kan dit oneindig worden verlengd, maar veel factoren zoals lichtintensiteit, buitentemperatuur en locatie kunnen een rol spelen.

4. Connect to Google and Alexa optional

The Solar Cam is compatible with Google Assistant and Amazon Alexa speakers. Check out our installation guides and instruction videos to learn how to connect them.



Do you want to stream camera footage from the Solar Cam to the Google Nest Hub or Amazon Echo Show? Activate this feature at hombli.com/activate

Connectez-vous à Google et Alexa (facultatif)

La Solar Cam est compatible avec les locuteurs de Google Assistant et Amazon Alexa. Consultez les guides d'installation et les vidéos explicatives sur notre site web pour savoir comment procéder. Vous souhaitez diffuser des images de la Solar Cam sur Google Nest Hub ou Amazon Echo Show ? Activez cette fonction via hombli.com/activate

Verbinden Sie sich mit Google und Alexa (optional)

Die Solar Cam ist kompatibel mit Google Assistant und Amazon Alexa Smart-Lautsprechern. Sehen Sie sich unsere Anleitungen zur Einrichtung und die entsprechenden Anleitungsvideos an, um zu sehen, wie dies funktioniert. Möchten Sie die Kameraaufnahmen der Solar Cam zu einem Google Nest Hub oder Amazon Echo Show streamen? Aktivieren Sie dies via hombli.com/activate

Conéctate a Google y Alexa (opcional)

Hombli Solar Cam es compatible con los altavoces de Google Assistant y de Amazon Alexa. Consulte nuestras guías de instalación y nuestros tutoriales para saber cómo conectarlos. ¿Quiere transmitir los videos de su Solar Cam a Google Nest Hub o Amazon Echo Show? Activa esa función aquí: hombli.com/activate

Connetti ti a Google e Alexa (opzionale)

Hombli Solar Cam è compatibile con gli speaker di Google Assistant e Amazon Alexa. Consulta le nostre guide all'installazione e i nostri video tutorial per scoprire come connetterli. Vuoi trasmettere in streaming i filmati della telecamera dello Solar Cam a Google Nest Hub o Amazon Echo Show? Attiva la funzione qui: hombli.com/activate

Verbinden met Google en Alexa (optioneel)

De Solar Cam is compatibel met Google Assistant en Amazon Alexa speakers. Check de installatiegids en instructievideo's op onze website om te zien hoe je dit doet. Wil je camerabeelden van de Solar Cam streamen naar de Google Nest Hub of Amazon Echo Show? Activeer dit via hombli.com/activate

Livestream license: hombli.com/activate



5. Local and cloud storage optional

It is possible to insert a microSD Card of up to 256GB in the camera to locally store your automated recordings. This will enable you to play them back. Alternatively, you can use the cloud storage feature. You can find this in the Hombli app at the camera screen. Simply follow the steps in the app to activate it.

Stockage local et le cloud

Il est possible d'insérer une carte microSD d'une capacité maximale de 256 Go dans la caméra pour stocker localement vos enregistrements automatisés. Vous pourrez ainsi les lire. Vous pouvez également utiliser la fonction de stockage dans le nuage. Vous la trouverez dans l'application Hombli sur l'écran de la caméra. Suivez simplement les étapes de l'application pour l'activer.

Lokaler und Cloud-Speicher

Es ist möglich, eine microSD-Karte mit bis zu 256 GB in die Kamera einzulegen, um Ihre automatischen Aufnahmen lokal zu speichern. So können Sie sie wiedergeben. Alternativ können Sie auch die Cloud-Speicherfunktion nutzen. Diese finden Sie in der Hombli App auf dem Kamerabildschirm. Folgen Sie einfach den Schritten in der App, um sie zu aktivieren.

Almacenamiento local y en la nube

Es posible insertar una tarjeta microSD de hasta 256 GB en la cámara para almacenar localmente sus grabaciones automatizadas. Esto te permitirá reproducirlas. Alternativamente, puedes utilizar la función de almacenamiento en la nube. La encontrarás en la aplicación Hombli, en la pantalla de la cámara. Simplemente sigue los pasos de la aplicación para activarla.

Archiviazione locale e cloud

È possibile inserire una scheda microSD fino a 256 GB nella fotocamera per memorizzare localmente le registrazioni automatizzate. Ciò ti consentirà di riprodurli. In alternativa, è possibile utilizzare la funzione di archiviazione cloud. Puoi trovarlo nell'app Hombli sullo schermo della fotocamera. Segui semplicemente i passaggi nell'app per attivarla.

Lokale en cloudopslag

Het is mogelijk om een microSD-kaart van maximaal 256 GB in de camera te plaatsen om je geautomatiseerde opnames lokaal op te slaan. Zo kun je ze afspelen. Je kunt ook de cloudopslagfunctie gebruiken. Je vindt deze in de Hombli app op het camera-scherm. Volg gewoon de stappen in de app om het te activeren.

6. Maintenance

The Hombli Solar Cam does not need much maintenance, but we do recommend cleaning it every 6 months. Simply use a damp soft cloth and mild cleaning agent to wipe it down. Especially cleaning the front and solar panel will make certain that you will always have a clear image and enough power.

Entretien

La Hombli Solar Cam ne nécessite pas beaucoup d'entretien, mais nous recommandons de la nettoyer tous les 6 mois. Utilisez simplement un chiffon doux humide et un produit de nettoyage doux pour l'essuyer. En nettoyant particulièrement la face avant et le panneau solaire, tu seras certain d'avoir toujours une image claire et suffisamment de puissance.

Wartung

Die Hombli Solar Cam braucht nicht viel Pflege, aber wir empfehlen, sie alle 6 Monate zu reinigen. Verwende einfach ein feuchtes, weiches Tuch und ein mildes Reinigungsmittel, um sie abzuwischen. Vor allem die Reinigung der Vorderseite und des Solarpanels sorgt dafür, dass du immer ein klares Bild und genügend Strom hast.

Mantenimiento

La leva solar Hombli no necesita mucho mantenimiento, pero recomendamos limpiarla cada 6 meses. Sólo tienes que utilizar un paño suave húmedo y un producto de limpieza suave para limpiarla. Limpiar especialmente la parte frontal y el panel solar te asegurará que siempre tendrás una imagen nítida y suficiente potencia.

Manutenzione

La Hombli Solar Cam non ha bisogno di molta manutenzione, ma consigliamo di pulirla ogni 6 mesi. Basta utilizzare un panno morbido umido e un detergente delicato per pulirla. In particolare, la pulizia della parte frontale e del pannello solare ti permetterà di avere sempre un'immagine nitida e una potenza sufficiente.

Onderhoud

De Hombli Solar Cam heeft niet veel onderhoud nodig, maar we raden wel aan om hem elke 6 maanden schoon te maken. Gebruik gewoon een vochtige zachte doek en een mild schoonmaakmiddel om hem schoon te maken. Vooral het schoonmaken van de voorkant en het zonnepaneel zorgt ervoor dat je altijd een helder beeld en voldoende stroom hebt.

7. Troubleshooting

Many problems can be solved by resetting the camera and connecting it to the Hombli app again. Reset the camera by pressing the button underneath the flap of the camera for 5 seconds. The camera will make a sound to confirm the reset.

Do you have any further questions about the Hombli Solar Cam or are you running into some issues? Then you can find answers to frequently asked questions and other issues in our online guides at support.hombli.com

Dépannage

De nombreux problèmes peuvent être résolus en réinitialisant l'appareil photo et en le connectant à nouveau à l'appli Hombli. Réinitialise l'appareil photo en appuyant sur le bouton situé sous le rabat de l'appareil pendant 5 secondes. L'appareil photo émettra un son pour confirmer la réinitialisation. Tu as d'autres questions sur la Hombli Solar Cam ou tu rencontres des problèmes ? Tu trouveras les réponses aux questions les plus fréquentes et à d'autres problèmes dans nos guides en ligne à l'adresse support.hombli.com

Fehlerbehebung

Viele Probleme lassen sich lösen, indem du die Kamera zurücksetzt und sie erneut mit der Hombli App verbindest. Setze die Kamera zurück, indem du den Knopf unter der Klappe der Kamera 5 Sekunden lang drückst. Die Kamera gibt einen Ton von sich, um das Zurücksetzen zu bestätigen. Hast du noch weitere Fragen zur Hombli Solar Cam oder treten Probleme auf? Dann findest du Antworten auf häufig gestellte Fragen und andere Probleme in unseren Online-Anleitungen unter support.hombli.com

Solución de problemas

Muchos problemas pueden solucionarse reiniciando la cámara y conectándola de nuevo a la aplicación Hombli. Reinicia la cámara pulsando el botón situado debajo de la solapa de la cámara durante 5 segundos. La cámara emitirá un sonido para confirmar el reinicio. ¿Tienes más preguntas sobre la Cámara Solar Hombli o tienes algún problema? Entonces puedes encontrar respuestas a las preguntas más frecuentes y a otras cuestiones en nuestras guías en línea support.hombli.com

Risoluzione dei problemi

Molti problemi possono essere risolti resettando la fotocamera e collegandola nuovamente all'app Hombli. Per resettare la fotocamera, premi il pulsante sotto lo sportello della fotocamera per 5 secondi. La videocamera emetterà un suono per confermare il reset. Hai altre domande sulla Hombli Solar Cam o stai riscontrando qualche problema? Allora puoi trovare le risposte alle domande più frequenti e ad altri problemi nelle nostre guide online su support.hombli.com

Problemen oplossen

Veel problemen kunnen worden opgelost door de camera te resetten en opnieuw te verbinden met de Hombli app. Reset de camera door de knop onder de klap van de camera 5 seconden in te drukken. De camera zal een geluid maken om de reset te bevestigen. Heb je nog vragen over de Hombli Solar Cam of loop je tegen bepaalde problemen aan? Dan kun je antwoorden op veelgestelde vragen en andere problemen vinden in onze online gidsen op support.hombli.com

Support page: support.hombli.com



8. Warnings and safety instructions

Only use this product in the ways described in this manual.

Be aware of the local privacy rules and regulations. Often times it is prohibited to record anything in a public space. Neither is it allowed to record (part of) other people's private property, without their consent.

Do not use the camera below $-20\text{ }^{\circ}\text{C}$ or above $50\text{ }^{\circ}\text{C}$.

Do NOT submerge the camera in water.

Do not alter the camera in any way.

Do not (try to) replace the battery.

If the product is defective, do not attempt to repair the device yourself. Contact the store where you bought it for advice, or contact us directly via support@hombli.com

Avertissements et consignes de sécurité

N'utilisez ce produit que de la manière décrite dans ce manuel.

Tenez compte des règles et réglementations locales en matière de protection de la vie privée. Il est souvent interdit d'enregistrer quoi que ce soit dans un espace public. Il est également interdit d'enregistrer (une partie) de la propriété privée d'autrui sans son consentement.

N'utilisez pas l'appareil photo à une température inférieure à $-20\text{ }^{\circ}\text{C}$ ou supérieure à $50\text{ }^{\circ}\text{C}$.

N'immergez PAS l'appareil photo dans l'eau.

Ne modifiez pas l'appareil photo de quelque manière que ce soit.

Ne pas (essayer de) remplacer la batterie.

Si le produit est défectueux, n'essayez pas de le réparer vous-même. Contactez le magasin où vous l'avez acheté pour obtenir des conseils, ou contactez-nous directement via support@hombli.com

Warnhinweise und Sicherheitshinweise

Verwenden Sie dieses Produkt nur so, wie es in dieser Anleitung beschrieben ist.

Achten Sie auf die örtlichen Datenschutzbestimmungen und -vorschriften. In vielen Fällen ist es verboten, an einem öffentlichen Ort etwas aufzunehmen. Es ist auch nicht erlaubt, (Teile) des Privateigentums anderer Personen ohne deren Zustimmung aufzunehmen.

Verwenden Sie die Kamera nicht bei Temperaturen unter -20°C oder über 50°C .

Tauchen Sie die Kamera NICHT in Wasser ein.

Verändern Sie die Kamera nicht in irgendeiner Weise.

Versuchen Sie nicht, die Batterie zu ersetzen.

Wenn das Produkt defekt ist, versuchen Sie nicht, das Gerät selbst zu reparieren. Wenden Sie sich an das Geschäft, in dem Sie es gekauft haben, oder kontaktieren Sie uns direkt über support@hombli.com

Advertencias e instrucciones de seguridad

Utilice este producto únicamente de la forma descrita en este manual.

Tenga en cuenta las normas y reglamentos locales sobre privacidad. A menudo está prohibido grabar cualquier cosa en un espacio público. Tampoco está permitido grabar (parte de) la propiedad privada de otras personas, sin su consentimiento.

No utilice la cámara a temperaturas inferiores a -20°C ni superiores a 50°C .

NO sumerja la cámara en agua.

No modifique la cámara de ninguna manera.

No (intente) sustituir la batería.

Si el producto está defectuoso, no intente repararlo usted mismo. Póngase en contacto con la tienda donde lo compró para que le asesore, o contacte directamente con nosotros a través de support@hombli.com

Avvertenze e istruzioni di sicurezza

Utilizzare questo prodotto solo nei modi descritti in questo manuale.

Essere consapevoli delle norme e dei regolamenti locali sulla privacy. Spesso è vietato registrare qualsiasi cosa in uno spazio pubblico. Né è consentito registrare (parte della) proprietà privata di altre persone, senza il loro consenso.

Non utilizzare la fotocamera a temperatura inferiore a -20°C o superiore a 50°C .

NON immergere la fotocamera in acqua.

Non alterare in alcun modo la fotocamera.

Non sostituire la batteria.

Se il prodotto è difettoso, non tentare di riparare il dispositivo da soli. Contatta il negozio dove l'hai acquistato per un consiglio, oppure contattaci direttamente via support@hombli.com

Non sostituire la batteria.

Waarschuwingen en veiligheidsinstructies

Gebruik dit product alleen zoals beschreven in deze handleiding.

Wees je bewust van de lokale privacyregels en voorschriften. Vaak is het verboden om iets op te nemen in een openbare ruimte. Ook is het niet toegestaan om (een deel van) andermans privébezit op te nemen zonder hun toestemming.

Gebruik de camera niet onder -20 °C of boven 50 °C.

Dompel de camera NIET onder water.

Breng geen wijzigingen aan in de camera.

De batterij niet (proberen te) vervangen.

Probeer het apparaat niet zelf te repareren als het defect is. Neem contact op met de winkel waar je het hebt gekocht voor advies, of neem rechtstreeks contact met ons op via support@hombli.com

9. EU Declaration of Conformity

This device is in compliance with the essential requirements and other relevant provisions of the following EU Directives:

-Directive 2011/65/EU

-Directive 2014/53/EU



A copy of the EU Declaration of Conformity is available at hombli.com/compliance

Wireless RF mode frequency band: 2.4 to 2.483 GHz

Maximum transmitted power: 17.5 dBm



The WEEE symbol means that a device must be disposed of separately from general household waste. When a device reaches the end of its lifespan, it must be taken to a designated waste collection point for safe disposal or recycling. This conserves natural resources, protects human health and helps the environment. Details to this are defined by the national law of the respective country.

Déclaration de conformité de l'UE

Cet appareil est conforme aux exigences essentielles et aux autres dispositions pertinentes des directives européennes suivantes :

-Directive 2011/65/UE

-Directive 2014/53/UE

Une copie de la déclaration de conformité de l'UE est disponible à l'adresse hombli.com/compliance

Bande de fréquence du mode RF sans fil : 2.4 à 2.483 GHz

Puissance maximale transmise : 17.5 dBm

Le symbole DEEE signifie qu'un appareil doit être éliminé séparément des déchets ménagers généraux. Lorsqu'un appareil atteint la fin de sa durée de vie, il doit être déposé dans un point de collecte des déchets désigné pour être éliminé ou recyclé en toute sécurité. Cela permet de préserver les ressources naturelles, de protéger la santé humaine et de contribuer à la protection de l'environnement. Les détails sont définis par la législation nationale du pays concerné.

Compliance page: hombli.com/compliance



EU-Konformitätserklärung

Dieses Gerät stimmt mit den grundlegenden Anforderungen und anderen relevanten Bestimmungen der folgenden EU-Richtlinien überein:

-Richtlinie 2011/65/EU

-Richtlinie 2014/53/EU

Eine Kopie der EU-Konformitätserklärung finden Sie unter hombli.com/compliance

Frequenzband für den drahtlosen RF-Modus: 2,4 bis 2,483 GHz

Maximale Sendeleistung: 17,5 dBm

Das WEEE-Symbol bedeutet, dass ein Gerät getrennt vom allgemeinen Hausmüll entsorgt werden muss. Wenn ein Gerät das Ende seiner Lebensdauer erreicht hat, muss es zur sicheren Entsorgung oder zum Recycling zu einer ausgewiesenen Sammelstelle gebracht werden. Dies schützt die natürlichen Ressourcen, schützt die menschliche Gesundheit und hilft der Umwelt. Einzelheiten dazu werden durch das nationale Recht des jeweiligen Landes festgelegt.

Declaración de conformidad de la UE

Este dispositivo cumple los requisitos esenciales y otras disposiciones pertinentes de las siguientes Directivas de la UE:

-Directiva 2011/65/UE

-Directiva 2014/53/UE

Una copia de la Declaración de Conformidad de la UE está disponible en hombli.com/compliance

Banda de frecuencia del modo RF inalámbrico: 2,4 a 2,483 GHz

Potencia máxima transmitida: 17,5 dBm

El símbolo RAEE significa que un dispositivo debe desecharse por separado de la basura doméstica general. Cuando un dispositivo llega al final de su vida útil, debe llevarse a un punto de recogida de residuos designado para su eliminación segura o reciclaje. De este modo se conservan los recursos naturales, se protege la salud humana y se ayuda al medio ambiente. Los detalles al respecto los define la legislación nacional de cada país.

Dichiarazione di conformità UE

Questo dispositivo è conforme ai requisiti essenziali e alle altre disposizioni pertinenti delle seguenti direttive UE:

-Direttiva 2011/65/UE

-Direttiva 2014/53/UE

Una copia della Dichiarazione di conformità UE è disponibile sul sito hombli.com/compliance

Banda di frequenza della modalità RF wireless: da 2,4 a 2,483 GHz

Potenza massima trasmessa: 17,5 dBm

Il simbolo RAEE indica che un dispositivo deve essere smaltito separatamente dai rifiuti domestici generici. Quando un dispositivo raggiunge la fine del suo ciclo di vita, deve essere portato in un punto di raccolta dei rifiuti designato per lo smaltimento o il riciclaggio sicuro. Questo preserva le risorse naturali, protegge la salute umana e aiuta l'ambiente. I dettagli sono definiti dalla legge nazionale del rispettivo paese.

EU Conformiteitsverklaring

Dit apparaat voldoet aan de essentiële eisen en andere relevante bepalingen van de volgende EU-richtlijnen:

-Richtlijn 2011/65/EU

-Richtlijn 2014/53/EU

Een kopie van de EU-verklaring van overeenstemming is beschikbaar op hombli.com/compliance.

Frequentieband voor draadloze RF-modus: 2,4 tot 2,483 GHz

Maximaal uitgezonden vermogen: 17,5 dBm

Het WEEE-symbool betekent dat een apparaat apart van het normale huishoudelijke afval moet worden weggegooid. Wanneer een apparaat het einde van zijn levensduur bereikt, moet het naar een aangewezen afvalverzamelpunt worden gebracht voor veilige verwijdering of recycling. Dit spaart natuurlijke hulpbronnen, beschermt de menselijke gezondheid en is goed voor het milieu. De details worden bepaald door de nationale wetgeving van het betreffende land.

Works on
 Designed by

For more information go to:
hombli.com/tuya

 Hombli is a Dutch brand



 @hombli

 @hombli smart

 @hombli smart

Hombli © 2024 is
a brand of Avanca
International B.V.

Maanweg 174
2516AB The Hague
The Netherlands

+ 31 702 210 077
support@hombli.com