

hombli **PRO**

Smart Switch Module Duo
Manual

Thanks for choosing Hombli!

Install the Smart Switch Module with this quickstart guide and make any switch or socket smart.

Installez le module commutateur intelligent avec ce guide de démarrage rapide et rendez intelligent n'importe quel commutateur ou prise de courant. / Installieren Sie das Smart Switch Modul mit Hilfe dieser Kurzanleitung und machen Sie jeden Schalter und jede Steckdose smart! / Configure nuestro Smart Switch Module con esta guía de instalación rápida y convierta cualquier interruptor o enchufe en un dispositivo inteligente. / Installa il nostro Smart Switch Module con questa guida all'installazione rapida e fai diventare Smart i tuoi interruttori e le tue prese tradizionali. / Installeer de switch module met deze snelstartgids en maak iedere schakelaar of stopcontact slim.



www.hombli.com/support

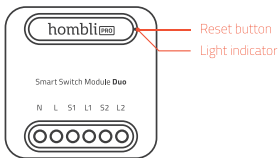

Technical specifications

Voltage	100-240V AC
Max. load	2x1150W/2x150W for LED
Operation frequency	2.4GHz - 2.4835GHz WIFI
Operation temp.	-10°C - +40°C
Case temp.	Tc: +80°C (Max.)
Operation range	≤ 200 m
IP rating	IP20

Warnings

1. Installation should be carried out by a qualified electrician in accordance with local regulations.
2. Keep the device away from water, damp or hot environments.
3. Do NOT attempt to disassemble, repair or modify the device.

Avertissements

1. L'installation doit être effectuée par un électricien qualifié, conformément aux réglementations locales.
2. Conservez le dispositif à l'abri de l'eau, d'un environnement humide ou chaud.
3. N'essayez PAS de démonter, de réparer ou de modifier le dispositif

Warnhinweise

1. Die Installation sollte ausschließlich von einem qualifizierten Elektriker und unter Beachtung der örtlichen Vorschriften durchgeführt werden.
2. Halten Sie das Gerät fern von Wasser, Feuchtigkeit und Hitze.
3. Versuchen Sie NICHT, das Gerät auseinanderzubauen, selbstständig zu reparieren oder anzupassen.

Advertencias

1. La instalación debe ser realizada por un electricista cualificado de acuerdo con la normativa local.
2. Mantenga el dispositivo lejos de agua y de ambientes húmedos o calientes.
3. NO intente desmontar, reparar o modificar el dispositivo.

Avvertenze

- 1. L'installazione deve essere eseguita da un elettricista qualificato in conformità con le normative locali.*
- 2. Mantieni il dispositivo lontano dall'acqua e da ambienti umidi o caldi.*
- 3. NON cercare di smontare, riparare o modificare il dispositivo.*

Let op!

- 1. Het installeren van dit apparaat moet worden uitgevoerd door een ervaren elektricien in overeenkomst met lokale regelgeving.*
- 2. Zorg ervoor dat het apparaat niet wordt blootgesteld aan water, damp of hoge temperaturen.*
- 3. Dit apparaat NIET assembleren, repareren of modificeren.*

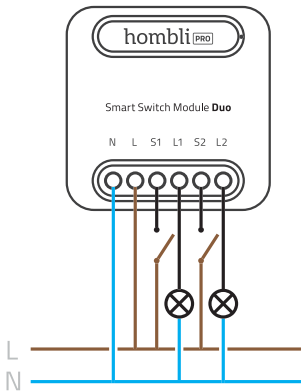

1. Wiring Instructions

1. Turn off the power before carrying out any installation work.
2. Connect wires according to the wiring diagram.
3. Insert the module into the junction box.
4. Connect the power supply and follow configuration instructions.

Notes: Take your smartphone close to the switch module when you're configuring, and make sure you have strong Wi-Fi signal.

1. Instructions de câblage

1. Coupez l'alimentation avant de tout travail d'installation.
2. Connectez les câbles d'après le diagramme de câblage.
3. Insérez le module dans la boîte d'injonction.
4. Connectez l'alimentation électrique et suivez les instructions pour la configuration.

Notes :Approchez votre portable du module commutateur lorsque vous le configurez et assurez-vous d'avoir un signal Wi-Fi puissant.

Avertissements

1. Hinweise zur Verkabelung

1. Die Installation sollte ausschließlich von einem qualifizierten Elektriker und unter Beachtung der örtlichen Vorschriften durchgeführt werden.
2. Verbinden Sie die Kabel entsprechend des Schaltplans.
3. Schließen Sie das Modul an den Verteilerkasten an.
4. Verbinden Sie die Stromzufuhr und befolgen Sie die Anleitungen zur Konfiguration.

Hinweis: Halten Sie Ihr Smartphone während des Konfigurationsvorgangs in die Nähe des Moduls und sorgen Sie für ein stabiles WLAN-Signal.

1. Instrucciones para conectar a la red eléctrica

1. Desconecte la corriente antes de realizar cualquier trabajo de instalación.
2. Conecte los cables según el diagrama del cableado.
3. Inserte el módulo de interruptor en la caja de conexión.
4. Conecte de nuevo la alimentación y siga las instrucciones de configuración.

Nota: Durante la configuración mantenga su Smartphone cerca del módulo de interruptor y asegúrese de que la señal Wifi sea bastante fuerte.

1. Istruzioni per il cablaggio

1. *Stacca la corrente prima di eseguire qualsiasi lavoro d'installazione.*
2. *Connetti i cavi secondo lo schema elettrico.*
3. *Inserisci il modulo switch nella scatola di derivazione.*
4. *Ripristina l'alimentazione e segui le istruzioni di configurazione.*

NB: Durante la configurazione, mantieni il tuo Smartphone vicino al modulo switch e assicurati di avere un'ottima copertura Wi-Fi.

1. Instructies voor het aansluiten

1. *Zet de stroom in je huis uit voordat je de switch gaat installeren.*
2. *Sluit de bekabeling aan volgens het bekabelings-diagram.*
3. *Bevestig de module in de inbouwdoos.*
4. *Zet de stroom in jouw huis weer aan en volg de verdere instructies in de app om de module te configureren.*

Opmerking: Houd de smartphone dicht bij de switch module tijdens het configureren en zorg voor een sterk Wi-Fi signaal.

2. Download the Hombli App

Téléchargez l'application Hombli / Laden Sie die Hombli App herunter / Descargue la aplicación Hombli / Scarica l'app Hombli / Download de Hombli App

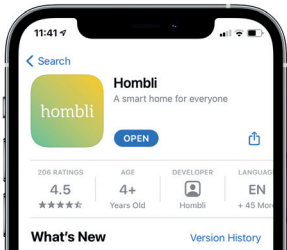

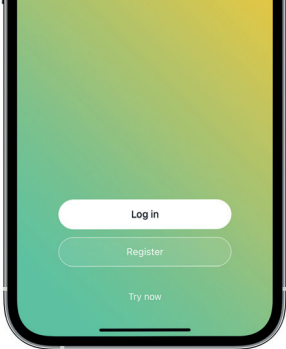

3. Register or login

*Inscrivez-vous ou connectez-vous / Registrieren oder anmelden /
Registrarse o iniciar sesión / Registrati o accedi / Register or log in*

4. Create a family

Créer une famille / Erstelle eine Familie / Crear una familia / Crea una famiglia / Creëer een familie

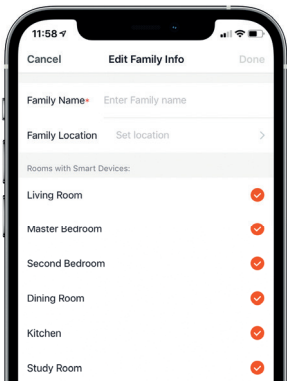

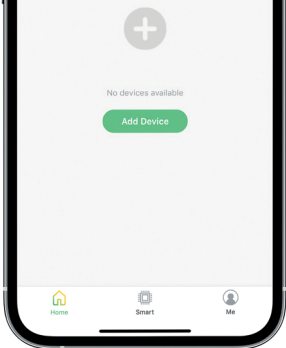

5. Add device

*Ajouter un appareil / Gerät hinzufügen / Añadir dispositivo / Aggiungi
dispositivo / Apparaat toevoegen*

6. Follow instructions in the app

Suivez les instructions de l'application / Folgen Sie den Anweisungen in der App / Siga las instrucciones en la aplicación / Segui le istruzioni nell'app / Volg de instructies in de app

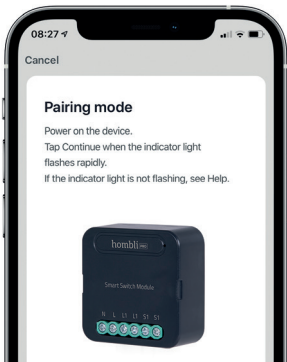



7. You are set, enjoy your Hombli product!

Vous êtes prêt, profitez de votre produit Hombli! / Sie sind bereit, genießen Sie Ihr Hombli Produkt! / Estás listo, disfruta de tu producto Hombli! / Sei pronto, goditi il tuo prodotto Hombli! / Je bent klaar met de installatie. Veel plezier met je Hombli product!

Connecting to voice assistants

Follow our guides or watch the instruction videos.

Connectez-vous aux assistants vocaux. Suivez nos guides ou regardez les vidéos d'instructions. / Verbindung mit Sprachassistenten herstellen. Folgen Sie unseren Anleitungen oder sehen Sie sich die Einführungsvideos an. / Conéctese a asistentes de voz. Siga nuestras guías o vea los videos de instrucciones. /

Connettiti agli assistenti vocali. Segui le nostre guide o guarda i video di istruzioni. / Maak verbinding met spraakassistenten. Volg onze handleidingen of bekijk de instructievideo's.



hombli.com/manual

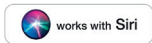
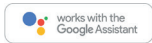

Register and get the best support!

Inscrivez-vous et obtenez le meilleur support! / Registrieren Sie sich und erhalten Sie die beste Unterstützung! / ¡Regístrese y obtenga el mejor soporte! / Registrati e ottieni il miglior supporto! / Registreer en krijg de beste ondersteuning!



www.hambli.com/register

Need help? Please visit our website

*Besoin d'aide ? Veuillez consulter notre site web / Benötigen Sie Hilfe?
Besuchen Sie unsere Website / ¿Necesita ayuda? Por favor, visite nuestra
Página Web / Ho bisogno di aiuto? Si prega di visitare il nostro sito web /
Heb je hulp nodig? Bezoek onze website*



www.hombli.com/support

 @hombli

 @homblistart

Hombli © 2021 is
a brand of Avanca
International B.V.

Maanweg 174
2516AB The Hague
The Netherlands

+ 31 702 210 077
support@hombli.com